

⚠ Правила безопасной эксплуатации

Установка данного изделия должна выполняться в соответствии с правилами монтажа и предпочтительно квалифицированным электриком. Неправильный монтаж или нарушение правил эксплуатации изделия могут привести к возникновению пожара или поражению электрическим током. Перед монтажом необходимо внимательно ознакомиться с данной инструкцией, а также принять во внимание требования к месту установки изделия. Запрещается вскрывать корпус изделия, а также разбирать, выводить из строя или модифицировать изделие, кроме случаев, оговоренных в инструкции. Вскрытие и ремонт изделий «Legrand» могут выполняться только специалистами, обученными и допущенными к таким работам компанией «Legrand». Несанкционированное вскрытие или выполнение ремонтных работ посторонними лицами лишает законной силы любые требования об ответственности, замене или гарантийном обслуживании. При ремонте или гарантийном обслуживании использовать только оригинальные запасные части «Legrand». Изделие содержит гальванический элемент на основе LiMnO₂. По истечении срока службы изделия данный элемент питания следует извлечь и утилизировать в соответствии с требованиями национального законодательства по защите окружающей среды.

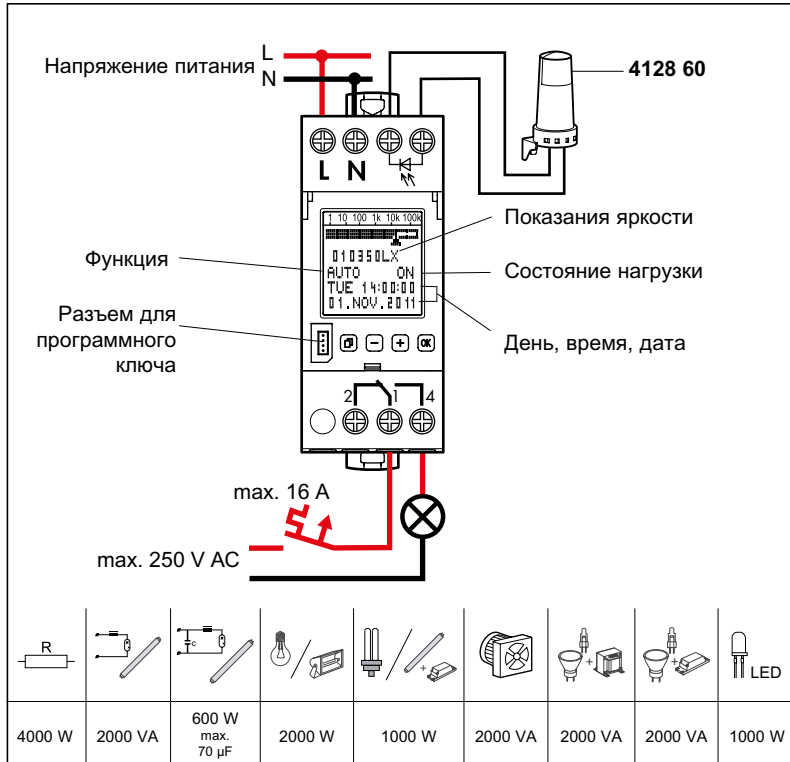

Принцип работы: тип 1.B. S. T.
IEC/EN 60730-1, IEC/EN 60730-2
Эксплуатация в нормальных условиях
Установка (таймер): встроенный распределитель
Степень защиты от загрязнения: 2
Выход с беспотенциальным коммутирующим контактом
Номинальное импульсное напряжение: 4kV

Общие сведения

• **Включение:** после подачи напряжения питания реле времени автоматически включается с активацией последней выбранной функции. Состояние реле времени определяется текущей активной программой.

Для работы прибора необходимо обязательно настроить программу.

• **Гальванический элемент поддержки электропитания**
- Подсветка не включена
- ЧТЕНИЕ/ЗАПИСЬ информации с/на программный ключ осуществляется только через меню.

- Выбор меню, возврат в главное меню
- При удержании в нажатом состоянии дольше 1 с выполняется переход к рабочему экрану
- Подтверждение выбора или загрузка параметров
- Выбор опций меню или установка параметров. При индикации рабочего состояния: Показания значения в люксах.
- Выбор опций меню или установка параметров. При индикации рабочего состояния: Показания следующего времени переключения

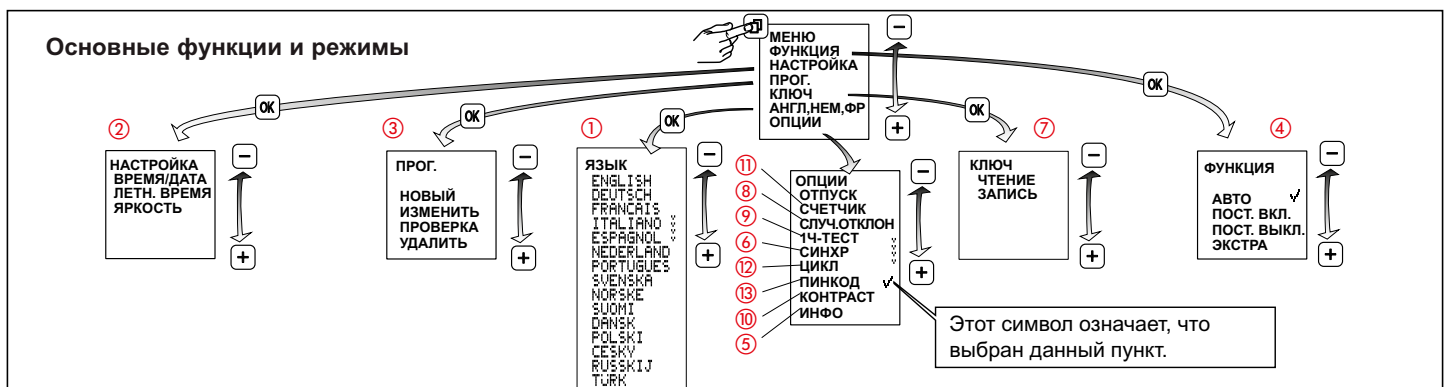

Техническиехарактеристики

4126 26	4126 27
Напряжение питания: 230 В 50/60 Гц	120 В 50/60 Гц
Потребляемая мощность: Прибл. 1 Вт	
Коммутационная способность: 1 переключающий контакт 16 А; 250 В переменного тока при cos φ = 1	
Компенсатор реактивной нагрузки: 600 ВТ макс., 70 мкФ	
Точность: ~ 0,1 с/сутки	
однопроводный	многопроводный
Номинальное сечение зажима: 1,5...4 мм ²	1,5...2,5 мм ²
Количество программ: 56	
Срок службы гальванического элемента: 5 лет	
Длина сигнального кабеля: макс. 50 м	
Задержка: 30 ... 300 с	
Порог переключения: 1 lx ... 100 klx	
Температура хранения: -20° С ... +60° С	-20° С ... +60° С
Рабочая температура: -20° С ... +55° С	-20° С ... +70° С
IP: 20	65



Настройка времени/даты, летнего/зимнего времени

Летнее время: ± 1 час

Европа: Заводская настройка.

ОСОБЕННОСТИ: Переключение на летнее/зимнее время легко программируется путем ввода начальной и конечной дат, после чего переход осуществляется ежегодно в один и тот же день недели, например, в воскресенье.

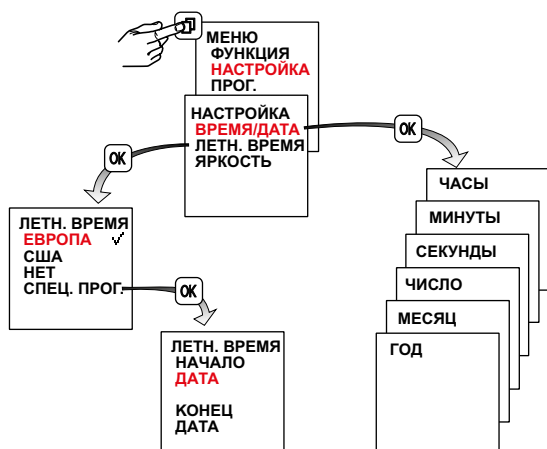

Настройки для переключения в зависимости от яркости

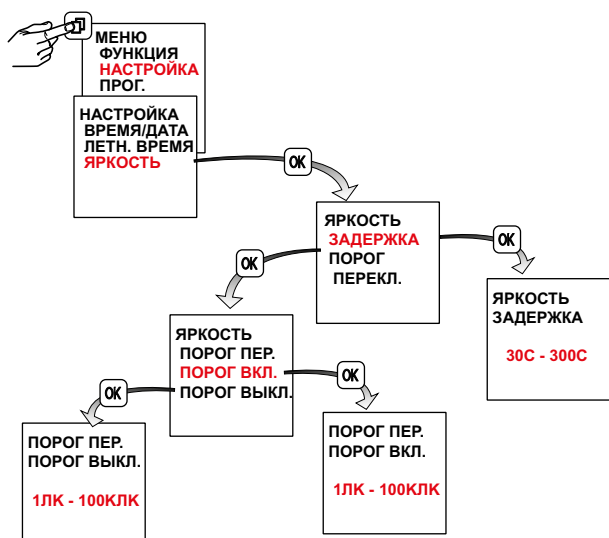

Время задержки предназначено для блокировки переключения в любом направлении при быстрой смене освещения светло - темно (например, при проплывающих облаках).
Заводская настройка 90 секунд. Диапазон настройки от 30 до 300 секунд.

Таймер через равные промежутки времени сравнивает измеренное значение яркости с заданным порогом включения и отключения. Если заданное значение яркости меньше заданного порога переключения, таймер включает подсоединенные осветительные приборы. Если заданное значение яркости больше заданного порога переключения, таймер выключает подсоединенные осветительные приборы. Пороги переключения можно настраивать независимо друг от друга в интервале от 1 лк до 100 клк.

Примеры программирования

Включение и выключение происходит строго с управлением от часового механизма

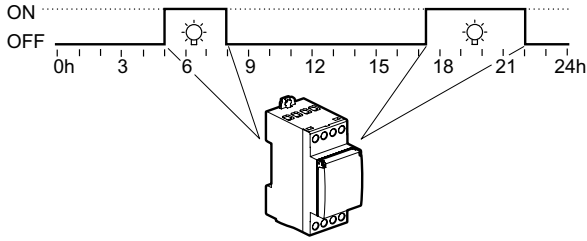

Выберите символ с помощью кнопок ПЛЮС и МИНУС

- Включение по предварительно заданному порогу включения
- Выключение по предварительно заданному порогу выключения
- Включение и отключение в запрограммированное время
- Включение / выключение согласно порогу включения / выключения в пределах указанного промежутка времени

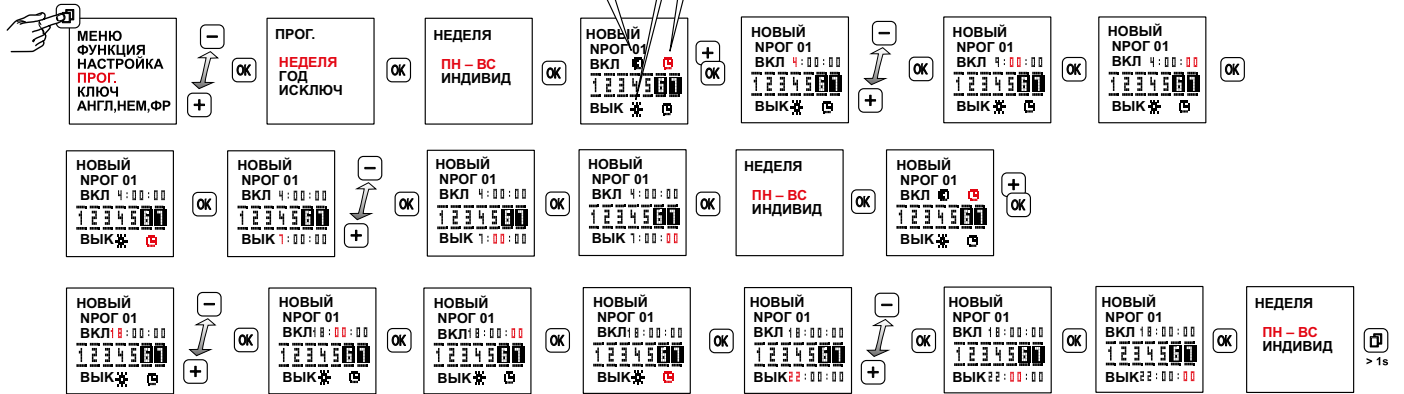

Включение и выключение происходит с управлением только в зависимости от освещения

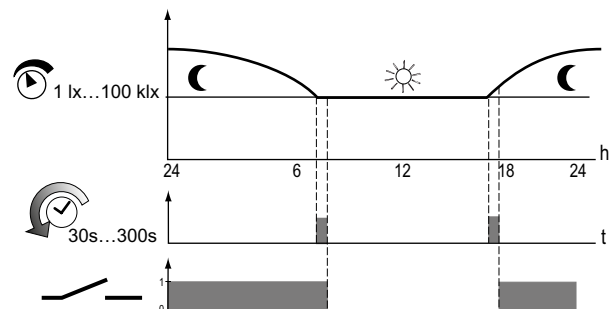
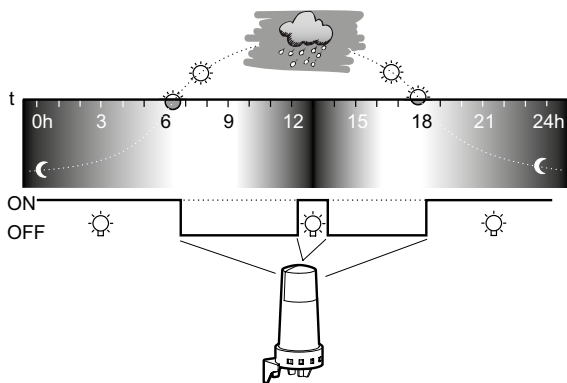

Таймер через равные промежутки времени сравнивает измеренное значение яркости с заданным порогом включения и отключения. Если заданное значение яркости меньше заданного порога переключения, таймер включает подсоединенные осветительные приборы. Если заданное значение яркости больше заданного порога переключения, таймер выключает подсоединенные осветительные приборы. Пороги переключения можно настраивать независимо друг от друга в интервале от 1 лк до 100 лк.

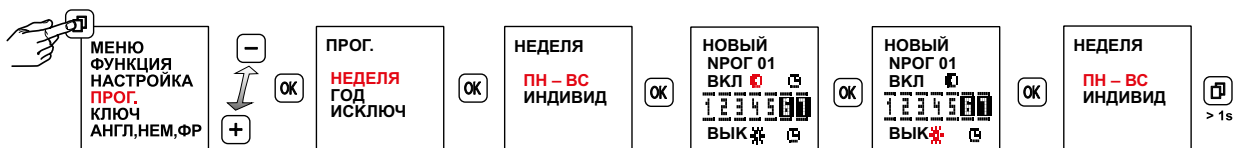

Включение по времени, выключение в зависимости от яркости

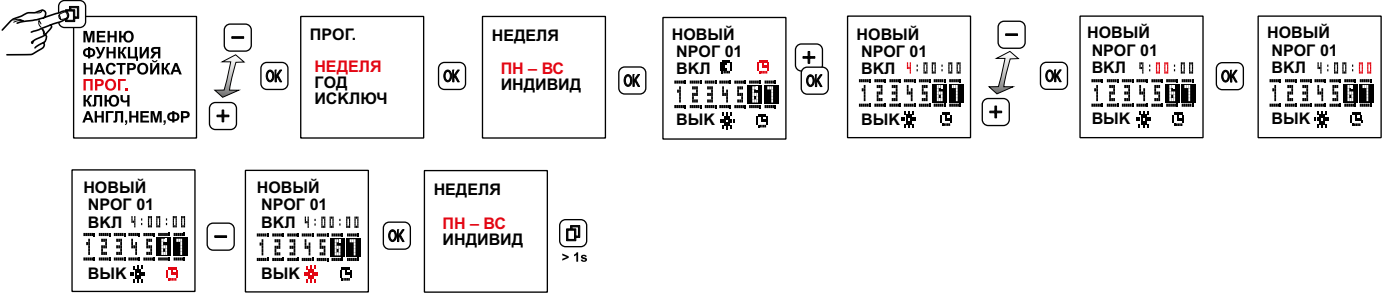
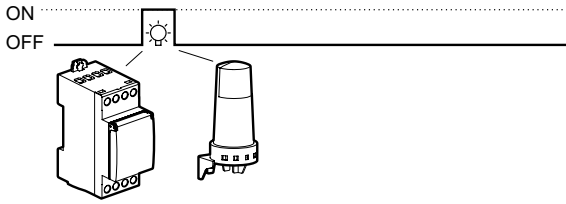
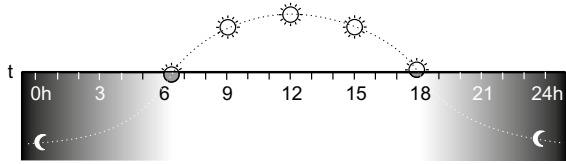

4 Режимы

- АВТО - автоматический режим работы
- ПОСТ. ВКЛ.
- ПОСТ. ВЫКЛ.
- ЭКСТРА

Состояние таймера, установленное программой, меняется на противоположное (принудительное переключение).
Со следующей командой коммутации таймера возвращается к автоматическому управлению включением и отключением.

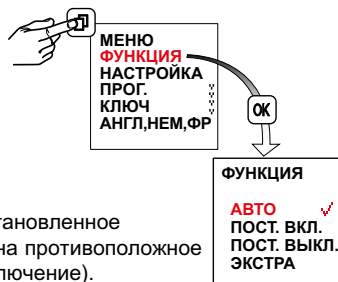

Сброс

Внимание!

Функция Reset (Сброс) полностью стирает память реле. Это означает, что все ранее введенные данные будут утеряны.

ОК удерживать нажатой более 3 сек., дополнительно одновременно нажать

После выполнения сброса необходимо снова ввести язык, время, дату; летнее/зимнее время и все значения времени коммутации.

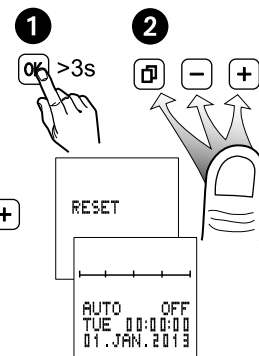

5 Настройка контрастности дисплея

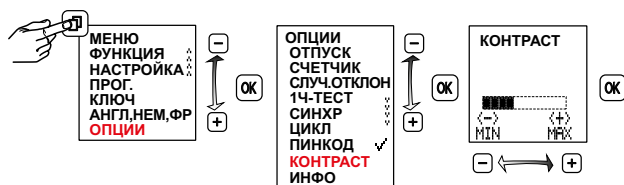

6 1-часовой тест

При включении данной функции таймер принудительно включает нагрузку на один час.

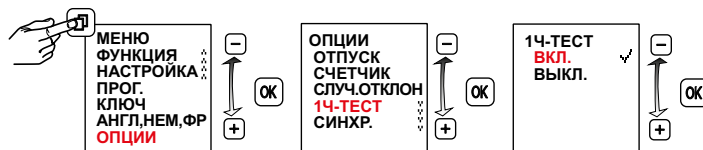

По истечении одного часа таймер возвращается в положение, контролируемое действующей программой.

7 Программный ключ



4 128 72/73

Запишите программы, имеющиеся в таймере, в программный ключ (операция ЧТЕНИЕ КЛЮЧ)

Внимание! Все программы, ранее записанные в программном ключе, будут удалены.

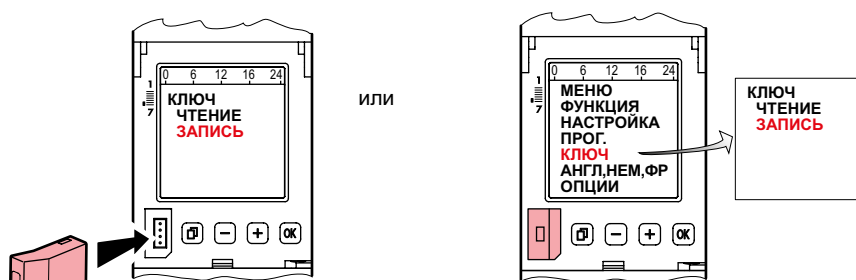

Загрузите программы из программного ключа в таймер (операция ЗАПИСЬ КЛЮЧ)

Внимание! Все программы, ранее записанные в таймере, будут удалены.

8 Счетчик часов работы

Данный счётчик отображает количество часов работы таймера в диапазоне от 0 до 65 535 и дату последнего сброса.

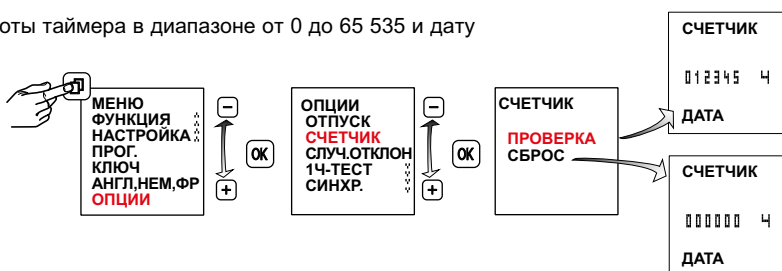

9 Функция случайного включения

Когда функция активна, запрограммированные циклы коммутации сдвигаются по времени в случайном порядке в пределах ± 15 минут.



10 Пин-код (защита от несанкционированного доступа)

Пин-код включен: Пользоваться выключателем с часовым механизмом можно только после ввода пин-кода. При активном пин-коде доступ к функциям кнопок и ключей блокируется через 1 минуту после последнего нажатия кнопок. Блокировка доступа снимается, если выбрать пункт PASSIV (выключен) или выполнить сброс.

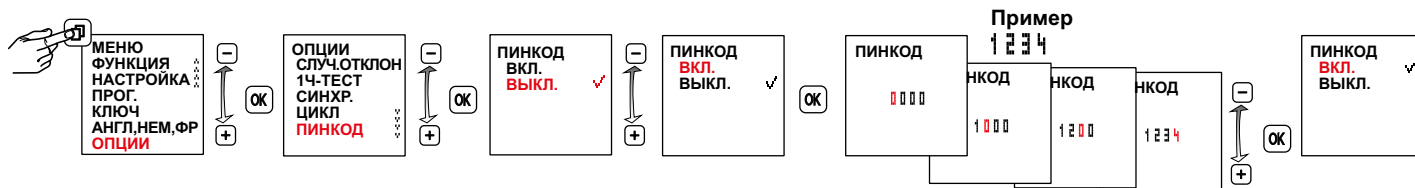

11 Выходные дни

После активации программы ВЫХОДНЫЕ, нагрузка включается (или отключается) и остается в таком состоянии с 00:00 начальной даты и до 24:00 конечной даты. После завершения выполнения программы ВЫХОДНЫЕ её следует запустить повторно.

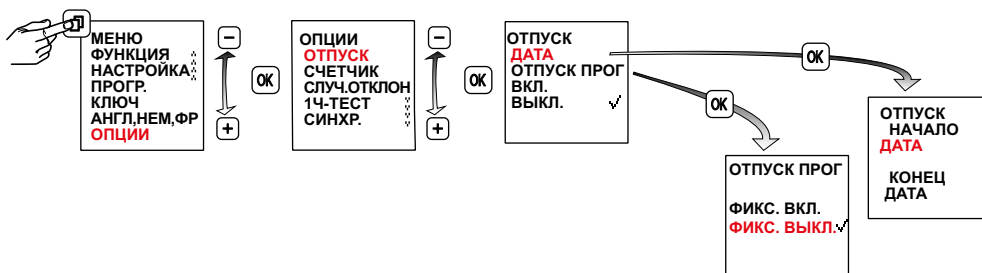

12 Активизировать/ деактивизировать сетевую синхронизацию.

Эта функция доступна в режиме Эксперт.

ВЫКЛ является установкой по умолчанию. Для долгосрочной точности хода целесообразно в сетях на 50/60 Гц с автоматической подстройкой частоты активизировать синхронизацию.



Не подключен сенсор, обрыв провода или короткое замыкание.

13 Циклическая функция

Эта функция доступна в режиме Эксперт.

Для циклических команд переключения продолжительность включения задается как обычно с помощью логической операции "или" в программах любого типа. Тогда в пределах этих значений выполняется жёстко прописанный цикл времени включения и выключения. Цикл всегда начинается со времени включения.

Продолжительность цикла и время включения в пределах цикла имеют всегда одинаковую длину для всех значений продолжительности включения. Продолжительность цикла и время включения можно программировать независимо друг от друга с секундным шагом. Если продолжительность включения короче продолжительности цикла, цикл соразмерно сокращается, а время включения остается без изменений. Если продолжительность включения еще короче, чем время включения, то и оно сокращается.

	min	max
ПЕРИОД	2с	2мин.
ИМПУЛЬС	1с	1с ... 59мин. 59с

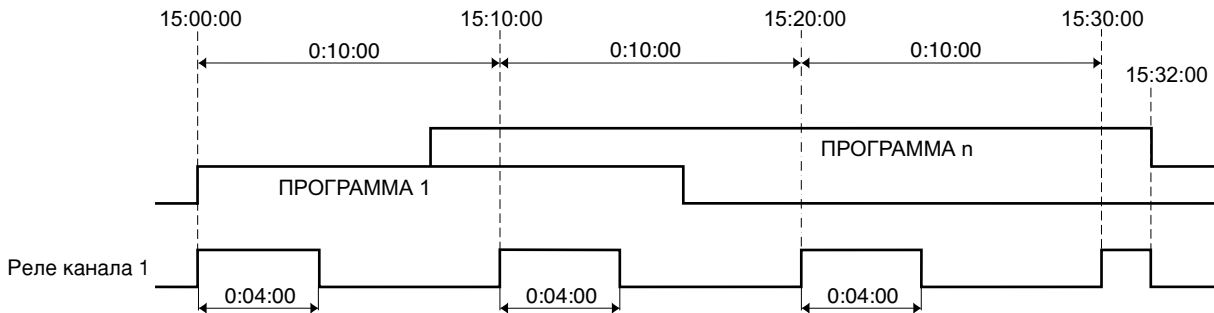

Перед демонтажем модуля прибор необходимо изолировать.

Снова подавать напряжение в прибор только после установки модуля.

Использовать только батарейки типа литиевых элементов питания (LiMnO₂) CR2477, 3V.

Высокотемпературное исполнение, мин. +85 °C

