



# Двойные кнопки

## Без подсветки

### Модульная серия



### Порядок заказа

Заказ: 1 вариант: корпус кнопки + монтажная колодка + контактные блоки; 2 вариант: корпус кнопки + монтажная колодка с контактными блоками

**Примечание: в центральном положении контактный блок не устанавливается**

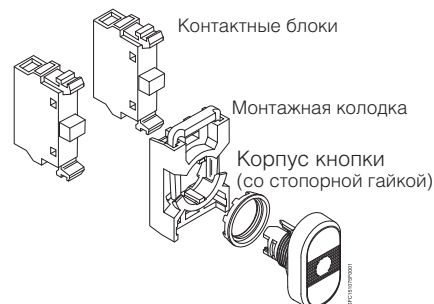

### Корпус кнопки

Верхняя клавиша		Нижняя клавиша		Кол-во в упаковке: 1 шт.		Масса, кг
Цвет	Текст	Цвет	Текст	Тип	Код для заказа	

#### С плоскими клавишами

● Зеленый	● Красный					
Без текста	Без текста	<b>MPD1-11B</b>	1SFA 611 130 R1106			0,025
I	O	<b>MPD2-11B</b>	1SFA 611 131 R1106			0,025
ON	OFF	<b>MPD3-11B</b>	1SFA 611 132 R1106			0,025
START	STOP	<b>MPD4-11B</b>	1SFA 611 133 R1106			0,025
○ Белый	● Черный					
Без текста	Без текста	<b>MPD5-11B</b>	1SFA 611 134 R1106			0,025
Текст по выбору заказчика		<b>MPD5-11B-L</b>	1SFA 611 134 L1106			0,025

#### С выступающей нижней клавишей

● Зеленый	● Красный					
Без текста	Без текста	<b>MPD12-11B</b>	1SFA 611 141 R1106			0,025
I	O	<b>MPD13-11B</b>	1SFA 611 142 R1106			0,025
ON	OFF	<b>MPD14-11B</b>	1SFA 611 143 R1106			0,025
START	STOP	<b>MPD15-11B</b>	1SFA 611 144 R1106			0,025
○ Белый	● Черный					
Без текста	Без текста	<b>MPD16-11B</b>	1SFA 611 145 R1106			0,025
Текст по выбору заказчика		<b>MPD16-11B-L</b>	1SFA 611 145 L1106			0,025

### Пример заказа

Требуется: двойная кнопка без подсветки, цвет зеленый/красный, без текста, с 1 нормально открытым (НО) и 1 нормально закрытым (НЗ) контактами

Заказ: 1 шт. MPD1-11B + 1 шт. MCBH-00 + 1 шт. MCB-10 + 1шт. MCB-01

### Контактные блоки, ламповый блок и монтажная колодка

См. стр. 31–34 и 92.

### Маркировка

Дополнительную информацию см. стр. 6.

Предусмотрена также возможность онлайн-заказа специальной маркировки на корпусе кнопки.

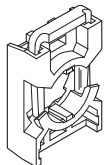
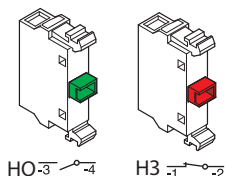
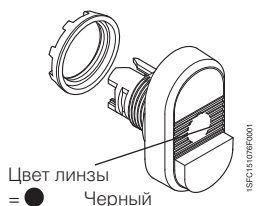
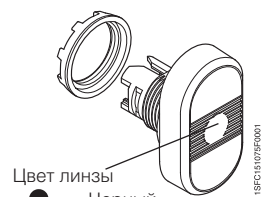

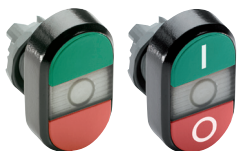

# Двойные кнопки С подсветкой

## Модульная серия



### Порядок заказа:

Заказ: 1 вариант: корпус кнопки + монтажная колодка + контактные блоки + ламповый блок;  
2 вариант: корпус кнопки + монтажная колодка с контактными блоками и ламповым блоком

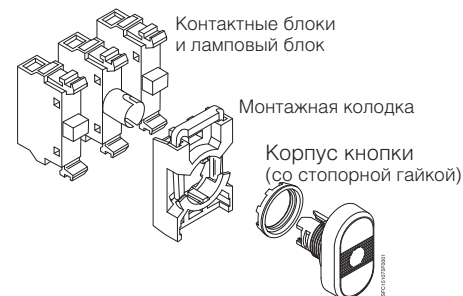

### Корпус кнопки

Верхняя клавиша		Нижняя клавиша		Кол-во в упаковке: 1 шт.		Масса, кг
Цвет	Цвет	Тип	Код для заказа			
Текст	Текст					

**С плоскими клавишами,** лампа макс. 2 Вт, поставляется отдельно, см. «Аксессуары»

#### Красная линза

● Зеленый	● Красный
Без текста	Без текста
I	O
ON	OFF
START	STOP
○ Белый	● Черный
Без текста	Без текста
Текст по выбору заказчика	

<b>MPD1-11R</b>	1SFA 611 130 R1101	0,025
<b>MPD2-11R</b>	1SFA 611 131 R1101	0,025
<b>MPD3-11R</b>	1SFA 611 132 R1101	0,025
<b>MPD4-11R</b>	1SFA 611 133 R1101	0,025

<b>MPD5-11R</b>	1SFA 611 134 R1101	0,025
<b>MPD5-11R-L</b>	1SFA 611 134 L1101	0,025

#### Зелёная линза

● Красный	Без текста
Без текста	Без текста
I	O
ON	OFF
START	STOP
○ Белый	● Черный
Без текста	Без текста
Текст по выбору заказчика	

<b>MPD1-11G</b>	1SFA 611 130 R1102	0,025
<b>MPD2-11G</b>	1SFA 611 131 R1102	0,025
<b>MPD3-11G</b>	1SFA 611 132 R1102	0,025
<b>MPD4-11G</b>	1SFA 611 133 R1102	0,025

<b>MPD5-11G</b>	1SFA 611 134 R1102	0,025
<b>MPD5-11G-L</b>	1SFA 611 134 L1102	0,025

#### Желтая линза

● Зеленый	● Красный
Без текста	Без текста
I	O
ON	OFF
START	STOP
○ Белый	● Черный
Без текста	Без текста
Текст по выбору заказчика	

<b>MPD1-11Y</b>	1SFA 611 130 R1103	0,025
<b>MPD2-11Y</b>	1SFA 611 131 R1103	0,025
<b>MPD3-11Y</b>	1SFA 611 132 R1103	0,025
<b>MPD4-11Y</b>	1SFA 611 133 R1103	0,025

<b>MPD5-11Y</b>	1SFA 611 134 R1103	0,025
<b>MPD5-11Y-L</b>	1SFA 611 134 L1103	0,025

#### Прозрачная линза

● Зеленый	● Красный
Без текста	Без текста
I	O
ON	OFF
START	STOP
○ Белый	● Черный
Без текста	Без текста
Текст по выбору заказчика	

<b>MPD1-11C</b>	1SFA 611 130 R1108	0,025
<b>MPD2-11C</b>	1SFA 611 131 R1108	0,025
<b>MPD3-11C</b>	1SFA 611 132 R1108	0,025
<b>MPD4-11C</b>	1SFA 611 133 R1108	0,025

<b>MPD5-11C</b>	1SFA 611 134 R1108	0,025
<b>MPD5-11C-L</b>	1SFA 611 134 L1108	0,025

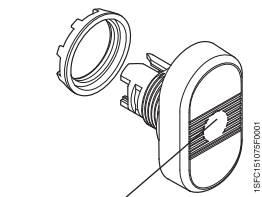

Цвета линз:  
● Красный  
● Зеленый  
● Желтый  
○ Прозрачный

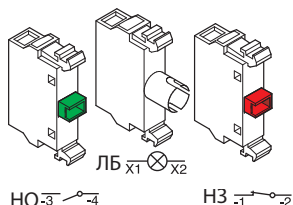

### Контактные блоки, ламповый блок и монтажная колодка

См. стр. 31–34 и 92.

### Маркировка

Дополнительную информацию см. стр. 6.  
Предусмотрена также возможность онлайн-заказа специальной маркировки на корпусе кнопки.





# Двойные кнопки С подсветкой

## Модульная серия

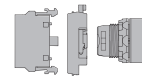

### Порядок заказа:

Заказ: 1 вариант: корпус кнопки + монтажная колодка + контактные блоки + ламповый блок;  
2 вариант: корпус кнопки + монтажная колодка с контактными блоками и ламповым блоком

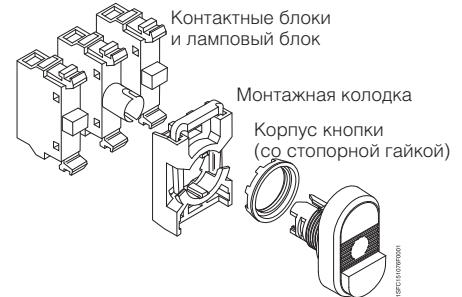

### Корпус кнопки

Верхняя клавиша	Нижняя клавиша	Кол-во в упаковке: 1 шт.		Масса, кг
Цвет Текст	Цвет Текст	Тип	Код для заказа	

**С выступающей нижней клавишей**, лампа макс. 2 Вт, поставляется отдельно, см. «Аксессуары»

#### Красная линза

● Зеленый	● Красный	<b>MPD12-11R</b>	1SFA 611 140 R1101	0,025
○ Без текста	○ Без текста	<b>MPD13-11R</b>	1SFA 611 141 R1101	0,025
I	O	<b>MPD14-11R</b>	1SFA 611 142 R1101	0,025
ON	OFF	<b>MPD15-11R</b>	1SFA 611 143 R1101	0,025
START	STOP			
○ Белый	● Черный	<b>MPD16-11R</b>	1SFA 611 144 R1101	0,025
○ Без текста	○ Без текста	<b>MPD16-11R-L</b>	1SFA 611 144 L1101	0,025
Текст по выбору заказчика				

#### Зелёная линза

● Зеленый	● Красный	<b>MPD12-11G</b>	1SFA 611 140 R1102	0,025
○ Без текста	○ Без текста	<b>MPD13-11G</b>	1SFA 611 141 R1102	0,025
I	O	<b>MPD14-11G</b>	1SFA 611 142 R1102	0,025
ON	OFF	<b>MPD15-11G</b>	1SFA 611 143 R1102	0,025
START	STOP			
○ Белый	● Черный	<b>MPD16-11G</b>	1SFA 611 144 R1102	0,025
○ Без текста	○ Без текста	<b>MPD16-11G-L</b>	1SFA 611 144 L1102	0,025
Текст по выбору заказчика				

#### Желтая линза

● Зеленый	● Красный	<b>MPD12-11Y</b>	1SFA 611 140 R1103	0,025
○ Без текста	○ Без текста	<b>MPD13-11Y</b>	1SFA 611 141 R1103	0,025
I	O	<b>MPD14-11Y</b>	1SFA 611 142 R1103	0,025
ON	OFF	<b>MPD15-11Y</b>	1SFA 611 143 R1103	0,025
START	STOP			
○ Белый	● Черный	<b>MPD16-11Y</b>	1SFA 611 144 R1103	0,025
○ Без текста	○ Без текста	<b>MPD16-11Y-L</b>	1SFA 611 144 L1103	0,025
Текст по выбору заказчика				

#### Прозрачная линза

● Зеленый	● Красный	<b>MPD12-11C</b>	1SFA 611 140 R1108	0,025
○ Без текста	○ Без текста	<b>MPD13-11C</b>	1SFA 611 141 R1108	0,025
I	O	<b>MPD14-11C</b>	1SFA 611 142 R1108	0,025
ON	OFF	<b>MPD15-11C</b>	1SFA 611 143 R1108	0,025
START	STOP			
○ Белый	● Черный	<b>MPD16-11C</b>	1SFA 611 144 R1108	0,025
○ Без текста	○ Без текста	<b>MPD16-11C-L</b>	1SFA 611 144 L1108	0,025
Текст по выбору заказчика				

### Контактные блоки, ламповый блок и монтажная колодка

См. стр. 31–34 и 92.

### Маркировка

Дополнительную информацию см. стр. 6.  
Предусмотрена также возможность онлайн-заказа специальной маркировки на корпусе кнопки.

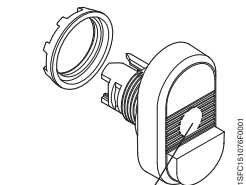

Цвета линз:  
● Красный  
● Зеленый  
● Желтый  
○ Прозрачный

