

Щиты с монтажной панелью ЩМП EKF PROxima

ОПИСАНИЕ

ЩМП-Х Х Х EKF PROxima

— щит с монтажной панелью

— высота, ширина, глубина

IP31

ГАРАНТИЯ
5
ЛЕТ

EAC

IP54

Щиты с монтажной панелью ЩМП EKF PROxima являются надежной оболочкой для сборки щитов управления, автоматизации и пунктов распределения. Возможна установка различного модульного и силового оборудования. Сфера применения разнообразна: от жилого сектора до промышленности. Электрощиты изготовлены из российской стали, соответствующей ГОСТ 1050-88. Сборка корпусов осуществляется методом сварки, что обеспечивает их высокую жесткость и герметичность соединения частей. Монтажная панель выполнена съемной, что облегчает процесс монтажа оборудования. Электрощиты защищены от коррозии и разрушающего воздействия погодных факторов благодаря фосфатированию и использованию атмосферостойкой порошковой краски.

ПРИМЕНЕНИЕ



Применяются в сферах производства и промышленности, а также в объектах гражданского и инфраструктурного строительства.

Предназначены для:

- сборщиков щитов управления;
- автоматизации и пунктов распределения.

ПРЕИМУЩЕСТВА



Атмосферостойкая порошковая краска AkzoNobel



Качественный сварной корпус



Большой выбор типоразмеров и комплектаций



Обмедненные шпильки. Закрепленный поводок заземления

ТОЛЬКО ДЛЯ
IP54



Герметичный уплотнитель на дверце и пыле-влагозащищенный замок



Скошенный желоб препятствует попаданию влаги внутрь







Усиленные петли



Пластины для навесного монтажа

АССОРТИМЕНТ

Изображение	Наименование	Габариты, мм (высота, ширина, глубина)	Габариты монтажной панели, мм	Масса нетто, кг	Артикул
	ЩМП-25 x 30 x 14 EKF PROxima (ЩМП-02)	250 x 300 x 140	202 x 232	2,88	mb22-02
	ЩМП-27 x 21 x 14 EKF PROxima (ЩМП-00)	270 x 210 x 140	222 x 142	2,3	mb22-00
	ЩМП-35 x 30 x 15 EKF PROxima (ЩМП-03)	350 x 300 x 155	302 x 232	3,92	mb22-03
	ЩМП-40 x 30 x 15 EKF PROxima (ЩМП-04)	400 x 300 x 155	362 x 232	4,8	mb22-04
	ЩМП-40 x 30 x 22 EKF PROxima (ЩРHM-1)	400 x 300 x 220	363 x 232	5,4	mb22-1
	ЩМП-40 x 40 x 15 EKF PROxima (ЩМП-05)	400 x 400 x 155	362 x 332	5,9	mb22-05
	ЩМП-40 x 40 x 30 EKF PROxima (ЩМП-10)	400 x 400 x 300	362 x 332	7,62	mb22-10
	ЩМП-41 x 21 x 14 EKF PROxima (ЩМП-01)	410 x 210 x 140	362 x 142	3,34	mb22-01
	ЩМП-50 x 40 x 17 EKF PROxima (ЩМП-06)	500 x 400 x 170	452 x 332	7,2	mb22-06
	ЩМП-50 x 40 x 22 EKF PROxima (ЩРHM-2)	500 x 400 x 220	452 x 332	8,05	mb22-2
	ЩМП-60 x 40 x 21 EKF PROxima (ЩМП-09)	600 x 400 x 210	552 x 332	9,23	mb22-09
	ЩМП-60 x 40 x 40 EKF PROxima (ЩМП-11)	600 x 400 x 400	552 x 332	12,14	mb22-11
	ЩМП-60 x 60 x 40 EKF PROxima (ЩМП-12)	600 x 600 x 400	552 x 532	16,3	mb22-12
	ЩМП-65 x 50 x 22 EKF PROxima (ЩРHM-3)	650 x 500 x 220	602 x 432	12,43	mb22-3
	ЩМП-70 x 50 x 21 EKF PROxima (ЩМП-07)	700 x 500 x 210	652 x 432	13,8	mb22-07
	ЩМП-80 x 60 x 25 EKF PROxima (ЩРHM-4)	800 x 600 x 250	752 x 532	25,1	mb22-4
	ЩМП-90 x 70 x 26 EKF PROxima (ЩМП-08)	900 x 700 x 260	852 x 632	24,1	mb22-08
	ЩМП-100 x 65 x 30 EKF PROxima (ЩРHM-5)	1000 x 650 x 300	902 x 562	29,95	mb22-5
	ЩМП-120 x 75 x 30 EKF PROxima (ЩРHM-6)	1200 x 750 x 300	1102 x 662	39,73	mb22-6
	ЩМП-132 x 75 x 30 EKF PROxima (ЩРHM-7)	1320 x 750 x 300	1222 x 662	40,25	mb22-7

Изображение	Наименование	Габариты, мм (высота, ширина, глубина)	Габариты монтажной панели, мм	Масса нетто, кг	Артикул
	ЩМПг-25 x 30 x 15 EKF PROxima	250 x 300 x 150	212 x 232	4,3	mb24-01
	ЩМПг-30 x 21 x 15 EKF PROxima	300 x 210 x 150	262x172	2,8	mb24-02
	ЩМПг-40 x 30 x 22 EKF PROxima (ЩРHM-1)	400 x 300 x 220	360 x 230	7,2	mb24-1
	ЩМПг-40 x 40 x 15 EKF PROxima	400 x 400 x 150	362x362	6,5	mb24-003
	ЩМПг-40 x 40 x 25 EKF PROxima	400 x 400 x 250	362x362	7,8	mb24-04
	ЩМПг-40 x 60 x 25 EKF PROxima	400 x 600 x 250	362x562	11	mb24-05
	ЩМПг-50 x 40 x 22 EKF PROxima (ЩРHM-2)	500 x 400 x 220	452 x 332	11,39	mb24-2
	ЩМПг-60 x 60 x 25 EKF PROxima	600 x 600 x 250	562x562	15	mb24-06
	ЩМПг-65 x 50 x 22 EKF PROxima (ЩРHM-3)	650 x 500 x 220	602 x 432	15,76	mb24-3
	ЩМПг-80 x 60 x 25 EKF PROxima (ЩРHM-4)	800 x 600 x 250	752 x 532	24,15	mb24-4
	ЩМПг-100 x 65 x 30 EKF PROxima (ЩРHM-5)	1000 x 650 x 300	902 x 562	33,03	mb24-5
	ЩМПг-120 x 75 x 30 EKF PROxima (ЩРHM-6)	1200 x 750 x 300	1102 x 662	42,78	mb24-6
	ЩМПг-132 x 75 x 30 EKF PROxima (ЩРHM-7)	1320 x 750 x 300	1222 x 662	40,2	mb24-07

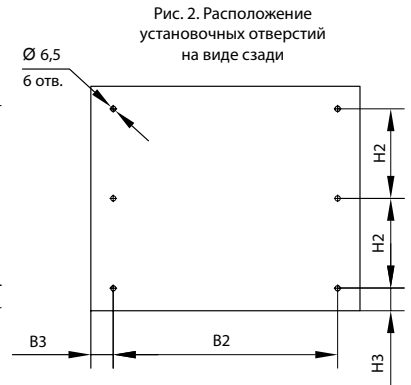
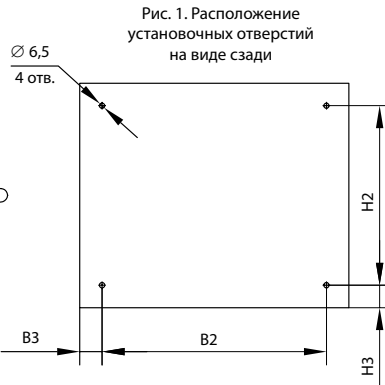
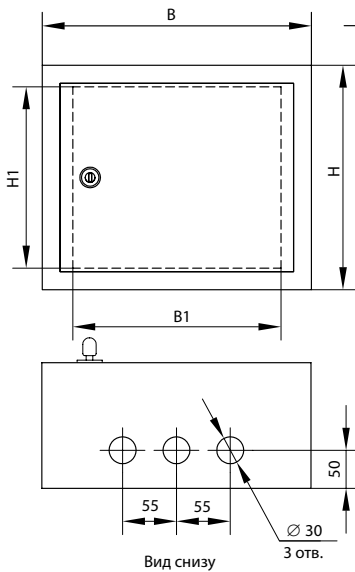
ТЕХНИЧЕСКИЕ ХАРАКТЕРИСТИКИ
Габаритные и установочные размеры

Наименование	B, мм	B1, мм	B2, мм	B3, мм	H, мм	H1, мм	H2, мм	H3, мм	L, мм	Рис.
ЩМП-25 x 30 x 14 EKF PROxima	300	232	240	30	250	202	190	30	140	1
ЩМП-27 x 21 x 14 EKF PROxima	210	142	150		270	222	210			
ЩМП-35 x 30 x 15 EKF PROxima	300	232	240		350	302	290			
ЩМП-40 x 30 x 15 EKF PROxima		232	240		400	362	340			
ЩМП-40 x 30 x 22 EKF PROxima	400	332	340		400	362	340		150	
ЩМП-40 x 40 x 15 EKF PROxima		332	340		400	362	340		220	
ЩМП-40 x 40 x 30 EKF PROxima		332	340		400	362	340		150	
ЩМП-41 x 21 x 14 EKF PROxima		210	142		150	410	362		350	
ЩМП-50 x 40 x 17 EKF PROxima	400	332	340		500	452	440		140	
ЩМП-50 x 40 x 22 EKF PROxima		332	340		500	452	440		170	
ЩМП-60 x 40 x 21 EKF PROxima		332	340		600	552	540		220	
ЩМП-60 x 40 x 40 EKF PROxima		332	340		600	552	540		210	
ЩМП-60 x 60 x 40 EKF PROxima	600	532	540		600	552	540		400	
ЩМП-65 x 50 x 22 EKF PROxima	500	432	440		600	552	540		220	
ЩМП-70 x 50 x 21 EKF PROxima		432	440	600	552	540	210			
ЩМП-80 x 60 x 25 EKF PROxima	600	532	536	800	752	740	250			
ЩМП-90 x 70 x 26 EKF PROxima	700	632	640	900	852	420	260			
ЩМП-100 x 65 x 30 EKF PROxima	650	562	590	1000	902	470	300	2		
ЩМП-120 x 75 x 30 EKF PROxima	750	662	690	1200	1102	570				
ЩМП-132 x 75 x 30 EKF PROxima		662	690	1320	1222	662			38	
ЩМПг-25x30x15 EKF PROxima	300	232	248	26	250	212	198	26	150	1
ЩМПг-40x30x22 EKF PROxima		232	248		400	362	348			
ЩМПг-50x40x22 EKF PROxima	400	332	348	500	452	448	220			
ЩМПг-65x50x22 EKF PROxima	500	432	432	34	650	602	602	24	250	1
ЩМПг-80x60x25 EKF PROxima	600	532	548	26	800	752	748			
ЩМПг-100x65x30 EKF PROxima	650	562	598	26	1000	902	474	26	300	2
ЩМПг-120x75x30 EKF PROxima	750	662	698	1200	1102	574				

Параметры	Значения	
	ЩМП	ЩМПг
Номинальное напряжение, В	230 / 400	
Номинальный ток, А	125	
Материал и толщина корпуса, мм	Сталь до 1,2	Сталь до 1,5
Материал и толщина монтажной панели, мм	Сталь оцинкованная до 1,5	
Тип покрытия	Порошковое с фосфатированием	
Цвет	RAL-7035 (шагрень)	
Подвод кабеля	Снизу	
Угол открытия дверей	120°	
Способ установки	Навесной, напольный (с цоколем)	
Степень защиты по ГОСТ 14254-96	IP31	IP54
Климатическое исполнение по ГОСТ 15150-69	УХЛЗ	

Особенности эксплуатации и монтажа

1. Электрощиты должны эксплуатироваться только во взрывоопасных средах, не содержащих токопроводящей пыли и химически активных веществ.
2. Электрощиты оснащены съемной монтажной панелью, что облегчает процесс монтажа оборудования.
3. Модели со степенью защиты IP54 оснащены скошенным желобом в конструкции корпуса, что дает дополнительную защиту от проникновения влаги и грязи внутрь щита.
4. Для удобства настенной установки на задней стенке щита изготовлены монтажные отверстия и прилагается крепежный комплект.

Типовая комплектация

1. Щит с монтажной панелью ЩМП EKF PROxima.
2. Монтажная панель.
3. Поводок заземления.
4. Замок (IP31 – почтовый, IP54 – треугольник).
5. Знаки электробезопасности.
6. Монтажный комплект.
7. Сальники (модели IP54).
8. Паспорт.